

GEZE Dörrstängare

Injusteringsrekommendation

Att ta bort locket

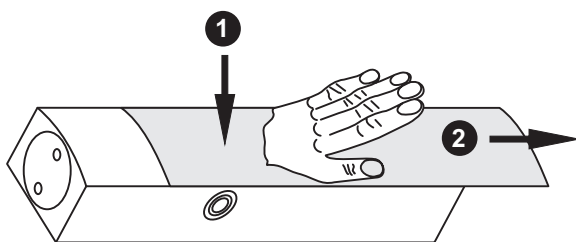

Att sätta på locket

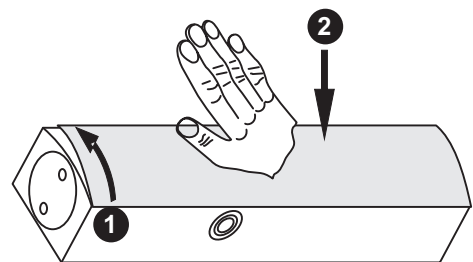

GEZE TS 5000

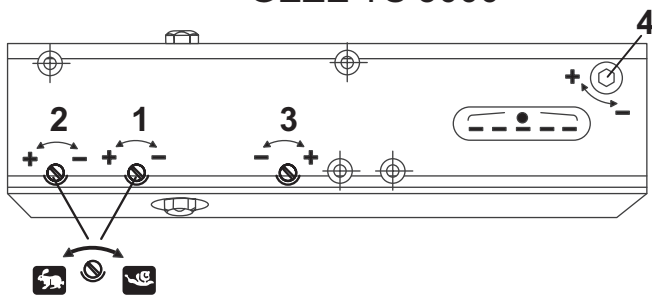

- 1 - Stängningshastighet
- 2 - Anslag
- 3 - Öppningsbroms

- 4 - Stängningskraft

Display	Dörrbladsbredd (mm)
2	upp till 850
3	850 - 950
4	950 - 1100
5	1100 - 1250
6	1250 - 1400

En lätt gående dörr måste stängas helt av dörrstängaren !

GEZE TS 4000

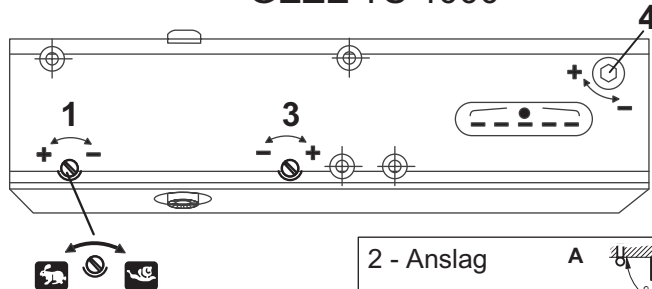

- 1 - Stängningshastighet
- 2 - Anslag

- A: med Anslag
- B: utan Anslag
- 3 - Öppningsbroms
- 4 - Stängningskraft

Display	Dörrbladsbredd (mm)
1	upp till 750
2	750 - 850
3	850 - 950
4	950 - 1100
5	1100 - 1250
6	1250 - 1400

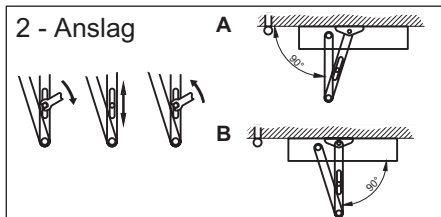

En lätt gående dörr måste stängas helt av dörrstängaren !

GEZE TS 3000 V

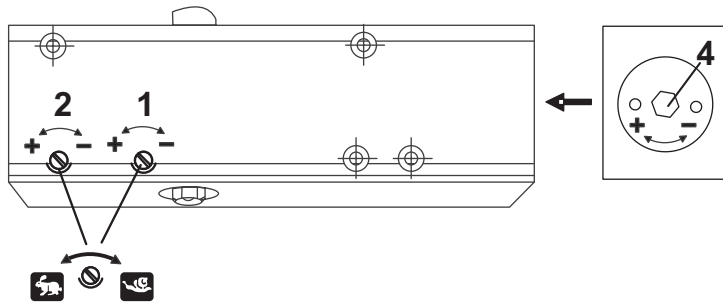

- 1 - Stängningshastighet
- 2 - Anslag

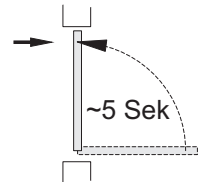

- 4 - Stängningskraft

Justering	Dörrbladsbredd (mm)
Anslag -	upp till 750
2,5 Varv	750 - 850
5 Varv	850 - 950
Anslag +	950 - 1100

En lätt gående dörr måste stängas helt av dörrstängaren !

GEZE TS 2000 V

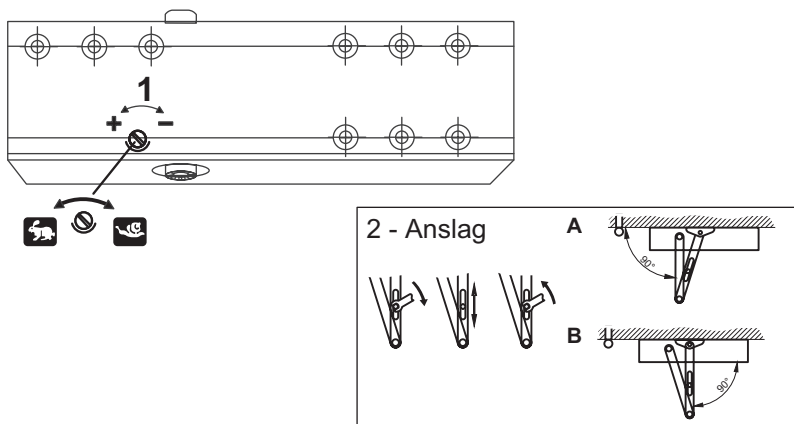

- 1 - Stängningshastighet
- 2 - Anslag
- A: med Anslag
- B: utan Anslag

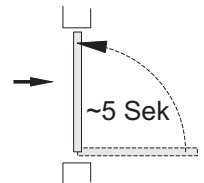

GEZE TS 1500

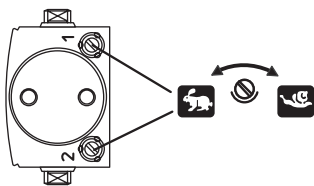

- 1 - Stängningshastighet
- 2 - Anslag

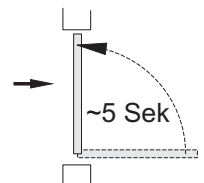

GEZE Scandinavia AB
 Box 7060
 187 11 Täby
 Sverige

Tel. +46 8 732 34 00
 Fax +46 8 732 34 99
<http://www.geze.se>

ANVÄNDARINFORMATION FÖR GEZE DÖRRSTÄNGARE

Dörrstängaren skall endast användas till det som den är avsedd för, samt monteras och injusteras av fackman. Dörrstängarens funktion är att stänga sidohängda dörrar, när dessa öppnats manuellt. Dörren stängs med hydraulik. Det är viktigt att dörrstängaren används på ett korrekt sätt, för att undvika skador på person och egendom. Nedan följer några exempel på felaktig användning av dörrstängare:

- När något hindrar dörren från att stängas ordentligt, t ex dörren nöts mot karmen, dörrtrycket fungerar inte, låset kärvar etc.
- Om inte dörrstängaren är monterad och injusterad enligt fabrikantens anvisningar.
- Öppningsdämpningen inte är justerad, feljusterad så dörren slår upp mot en dörrstopp, en vägg eller stängningshastigheten är feljusterad så dörren slår igen.
- Om man placerar handen mellan dörren och karmen (klämrisk).
- Om man förutsätter normal funktion vid extrema förhållanden som inte täcks av garantivillkoren, t ex vid vind då dörren utsätts för tryckförändringar.
- Om dörrstängaren används till något annat ändamål än att stänga en dörr.
- Om dörrstängarstorleken inte valts med hänsyn till tillverkarens rekommendationer.

Underhåll och skötsel

Underhåll och skötsel skall utföras av fackman. Alla delar på dörrstängaren som rör säkerheten skall kontrolleras så ofta som det är nödvändigt för att se till att de inte är lösa eller slitna. Fästskruvar skruvas till och utslitna delar ersätts. Dessutom skall följande underhåll göras så ofta som det behövs, dock minst en gång om året:

- Alla rörliga delar bör infettas, t ex länkarmens led.
- Dörrstängarens justeringar bör kontrolleras.
- Dörren skall kontrolleras så att den rör sig fritt, så långt det nu är möjligt med en dörrstängare monterad
- Om dörrstängaren har specialfunktioner t ex uppställning, skall den kontrolleras regelbundet för att se om service behövs.
- Kontrollera att justeringar är gjorda enligt montageanvisningen och att dörrstängaren sitter enligt fabrikantens anvisningar.

Rengöring skall ske med miljövänliga rengöringsmedel som inte orsakar korrosion.

Reparationer

Alla reparationer skall utföras av GEZE eller av GEZE auktoriserad personal. Allt GEZE material tas emot och återvinns av GEZE.